

莊頭北 產品服務保證書



品名型號		製造號碼
顧客姓名		
地 址		
安裝日期		
經 銷 商 簽 章		

感謝您選購本公司產品，保證內容如下：

1. 為確保您的權益，請詳細填寫購買日期及資料，並請經銷商或安裝人員簽章 (或至莊頭北網站 www.topax.com.tw 登錄)。本保證書需加蓋本公司印鑑後，始生效力。若購買日期擅自塗改者無效。
2. 保證期限內如因不可抗拒之天災，人為使用錯誤，自行拼裝、改裝、蟲害或異常使用等因素，致使機件損壞或故障，則酌收材料成本費用。
3. 自購買日起一年內，在正常使用情況下，發生故障，憑本保證書得享有一年之免費服務。(消耗品不包含在內，例如燈管)
4. 本產品零部件均符合國家安全檢驗認證，但經長期使用後會有老化情形，建議產品使用五年進行產品汰換，若未更換新產品而持續使用造成自身或他人損害，本公司概不負責任。
5. 逾保證期後，如有故障或更換零件，本公司照常服務的收費用。
6. 服務人員至府上服務時，請出示保證書，若遺失時不予補發，請妥善保管。

如有任何諮詢請撥全國免付費服務專線：0800-250-550

莊 頭 北

謝謝您的惠顧



【快捷高效淨水器使用說明書】

使用前請詳細閱讀本說明書，並妥為保存

三、產品規格表

產品規格表

產 品 型 號	TS-9922
主機尺寸 (直徑x高) mm	106x395
過 濾 方 式	單管活性碳纖維
濾 心	C65-A098 快捷高效濾心
可 濾 除 物	可處理水中泥沙雜質、餘氯、 三鹵甲烷、石棉、孢囊菌...等物質。
適 用 水 壓	1~5kg/cm ² (15~70PSI)
安 裝 環 境 溫 度	4~40°C
適 用 進 水 水 溫	5~38°C
配 件 包	進 水 三 通
	鵝 頸 龍 頭
	2 分 進水切換開關
	5M 2分 PE管
附 註	TS-9922C不含鵝頸龍頭與吊片

四、保證事項說明

本產品業經嚴密品質管制及檢驗合格，如在正常使用狀況下，自安裝日起壹年內，我們提供所有保固零組件完全免費的服務(不含濾心等耗材)。

謝謝您的惠顧！

※下列記載事項，則不在保證範圍之內請幫忙配合：

1. 安裝後自行移機或改造，以致發生故障或損毀者。
2. 因人為及不可抗拒因素或天然災害等，以致發生故障或損毀者。
3. 進水水溫超過38°C者。
4. 不按時更換濾心者或自行更換非本公司組件之不良濾材導致系統故障或損壞者。
5. 請注意：若有外出多日以上，請關閉水源及電源，避免意外狀況發生。
6. 硬水地區，請選用軟化水質的淨水器，或搭配樹脂濾心使用。
7. 本機承受水壓最高限制為 5 kg/cm²，超過此水壓或進水端已安裝使用加壓馬達時，請搭配使用減壓閥。



一、安裝前注意事項

本手冊係用以說明莊頭北快捷高效淨水器安裝與操作方法，請務必詳細閱讀本冊。
本手冊之設計係專供配合家庭用水管路系統使用。為確保符合使用當地用水法規之規定建議使用者委由合格之專業技工或領有證照之水電技工安裝本系統。

- ▶ 產品請安裝於有設置排水此通暢之環境，請安裝在自來水水源，其他水源如：山泉水、地下水不宜安裝。
- ▶ 濾心必須照標示之進、出水方向正確安裝。進水溫度不可超過38℃。
- ▶ 僅適用於冷水管路，不可接熱水管路。
- ▶ 進水壓力不可超過 5 kg/cm^2 70 PSI，亦不可低於 0.3 kg/cm^2 5 PSI。
- ▶ 不可在濾心之塑膠外殼附近使用高溫器材。
- ▶ 鑽取固定架所須之安裝孔，以及在靠近電線或水管部位進行安裝工作應注意安全。
- ▶ 不可在陽光直接照射處安裝，避免主體變色及管線加速老化。
- ▶ 濾心下方應留設至少5公分之空間，以利日後更換濾心。
- ▶ 濾心安裝部位應慎選不至於受到其他物體撞擊之位置。
- ▶ 請勿陽光直接照射機器主體，避免主體變色。

內附配件

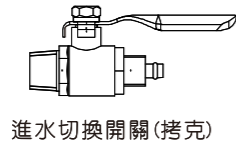

進水切換開關 (拷克)



C型扣

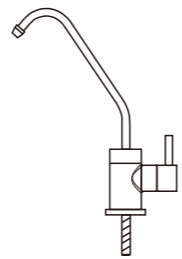

鵝頸龍頭

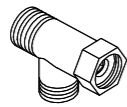

活動四分三通

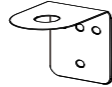

鵝頸吊片
(TS-9922C不附吊片)

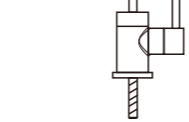

鵝頸龍頭
(TS-9922C不附龍頭)

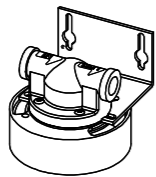

濾頭

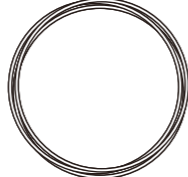

PE管



TS-9922濾心



L型轉接頭



木螺釘

1

二、安裝說明

自行組裝之顧客注意事項：

1. 如自行安裝不當，本公司概不負責。
2. 上述之情況發生，需本公司服務人員到府維修處理時，本公司將酌收服務與材料費用。
3. 若在安裝過程中有任何疑問，請電洽全省離您最近的服務單位，由專人為您解說。
4. 顧客選擇自行安裝，若無法順利完成，需本公司服務人員到府安裝，本公司將依新機安裝收費標準收取安裝費用。

一、安裝說明

安裝所需工具：電鑽、紙洩帶、十字起、水管剪、水壓計。

步驟1. 安裝水源

- ①. 先將總水源關掉，再將水管接頭旋開。(水塔或水龍頭開關)。
- ②. 取進水切換開關接至水源出水口及水管中間後旋緊，再測量水壓(適當水壓為 $1 \sim 5 \text{ kg/cm}^2$)。
- ③. 依水源裝置不同有以下三種接法(如圖示)。

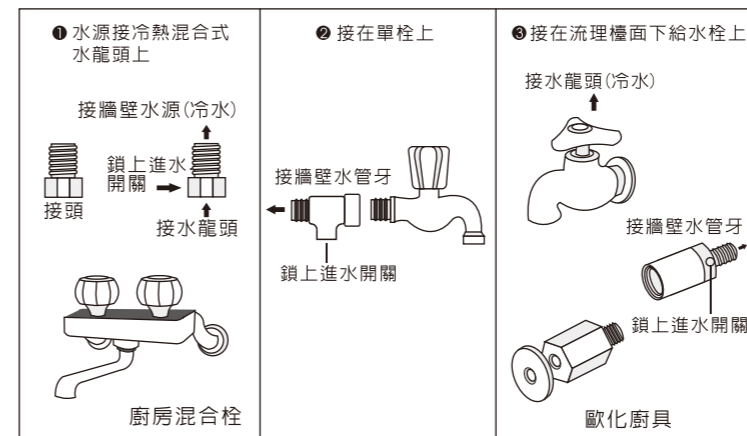

(注意：所有螺絲部分鎖緊時，請用止洩帶依順時鐘方向纏繞上10-15圈。)

- ④. 將進水切換開鎖進單體式進水三通(4分)若為廚房混和栓進水型式則需另選購進水三通組(6分)的小孔後，進水三通鎖於先前拆水龍頭之水孔內，鎖進水三通時也需注意進水切換開關的角度是易於牽設PE水管，之後再將水龍頭或塞頭鎖回進水三通內牙的另一端鎖緊。

2

步驟 2. 安裝鵝頸龍頭：

- ①. 確認鵝頸龍頭位置
- ②. 安裝於流理台時
 - 鑽取鵝頸龍頭之安裝孔，請依圖2鵝頸套件順序裝置，並確保每項零件確實安裝。
 - 安裝鵝頸龍頭，請依圖2鵝頸套件順序裝置。(龍頭鑽孔尺寸12mm)
- ③. 安裝於牆壁時（若無流理台或流理台為磚面材質無法鑽孔則安裝於牆壁），先將鵝頸吊片固定於牆面適當位置，再將鵝頸龍頭鎖於其上。
- ④. 取一段適當長度PE水管插入鵝頸下方，鎖緊銅螺絲母。

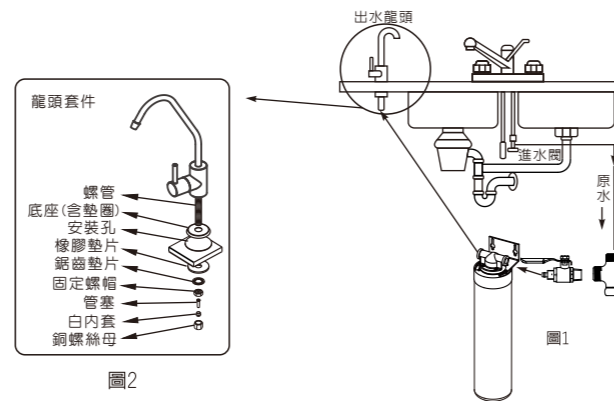

步驟 3. 安裝主機：

- ①. 以2支機械螺絲組合整機吊片及濾頭，鎖緊固定。
- ②. 分別在直型轉接頭和L型轉接頭用止洩帶纏繞10~15圈後，分別鎖入濾頭上的進水口和出水口。
- ③. 用木螺絲固定吊片已結合濾頭於適當位置，再將濾心推入濾頭壓到底部，並依逆時鐘方向旋轉，直到濾心不動為止(約90度)。
- ④. 將鵝頸下方的PE水管插入出水端的轉接頭(插到底部)，再從進水切換開關連接的PE水管插入進水端的轉接頭(插到底部)，然後分別將C型扣環扣入2個轉接頭上(圖3)。



- 備註：
- 水管以水管剪修剪，只要水管拔起來過，就再以水管剪作修剪，確保水管平整，才不會漏水。
 - 插水管進去接頭，一定要把水管再壓進到底，再扣入C型扣環，可避免漏水現象。
 - 管線不可以過於曲折，因易被震動及導致破損。
 - 視其主機擺放位置及後續更換濾心考量，需預留管線長度方便日後濾心更換及保養。

步驟4. 啓動步驟說明

機體安裝完成後，於打開進水切換開關前，請再確認各接頭、濾殼是否鎖緊。

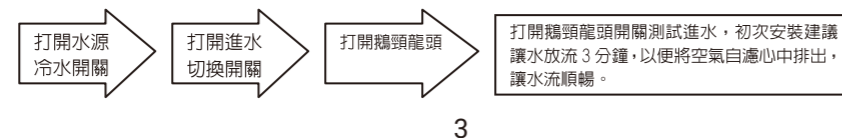

安裝說明

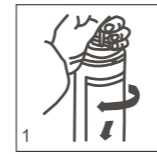

將濾心依順時鐘方向旋轉直到濾心轉不動為止後，小心取下。

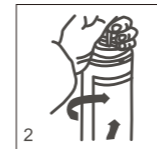

將濾心對準前置濾蓋接頭壓到底部，沿逆時鐘方向轉動濾心，直到濾心轉不動為止(約90度)。



打開鵝頸龍頭開關約三分鐘，將管路中空氣排出。

- 請在於本機體下方置放500cc容器，以防止少許水量流出。

- 將濾心依順時鐘方向旋轉直到濾心轉不動為止(約90度)後小心取下。

- 將濾心對準前置濾蓋接頭壓到底部，沿逆時鐘方向轉動濾心，直到濾心轉不動為止(約90度)。

- 打開鵝頸龍頭開關約3分鐘，將管路中空氣排出。

日常保養注意事項

1. 清洗水塔或管路時，請先將進水切換開關關閉，清洗完成後，將水龍頭打開，使管內沉澱物從水龍頭排放乾淨後，才將進水切換開關打開，避免大量污染物進入第一道濾心，造成濾心壽命減短。
2. 主機移動時應特別留意各部位管路有無被不當拉扯，此舉會造成管路滲水現象。
3. 本機使用的白色管線，因為食品級PE管，請注意使用超過兩年易脆化，建議定期請莊頭北服務人員更換，以免漏水造成您府上的損失。
4. 每日第一次使用時，需放流30秒後再飲用，若超過三日才使用此淨水器，開啓鵝頸龍頭後需先放流5分鐘再飲用，以確保飲水品質。