



【烘碗機使用說明書】

使用前請詳細閱讀本說明書，並妥為保存。

實在 滿足
F74-1093-006

www.topax.com.tw 免費服務專線 0800-250-550

目 錄

一. 各部零件名稱.....	1
二. 安裝前注意事項.....	2
三. 安裝說明.....	4
四. 使用說明.....	6
五. 注意事項.....	7
六. 日常檢查與保養.....	7
七. 異常狀況處理方法.....	8
八. 性能規格表.....	9

一、各部零件名稱

■機體

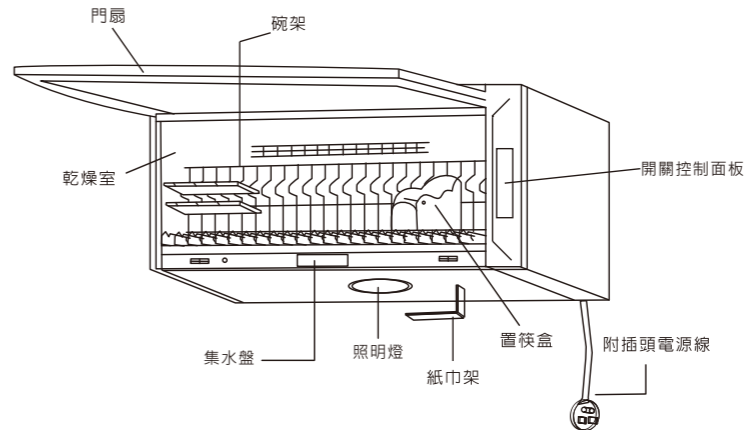

※本圖僅作部品名稱之標示，與實物不符，請依實物為準。

■附屬零件

項次	零件名稱	簡圖	數量
1	說明書		1 本
2	安裝施工圖		1 張
3	滑軌固定板		2 片
4	華司		6 個
5	螺絲包		1 包
6	紙巾架		1 支
※紙巾架之有無依實際機型為準			

二、安裝前注意事項

1 安裝位置：

1-1 烘碗機應儘可能安裝在流理台水槽上方。(如圖A)

1-2 安裝時務必遠離瓦斯器具(如煤氣、瓦斯爐、熱水器等)及電熱器具(如電暖器、電烤箱等)15公分以上(如圖B)。

2

安裝位置的強度與平面度：

安裝前請先確認安裝位置(上櫥櫃、牆壁)的強度與平面度。

機體淨重	19kg 以下	21kg 以下
安裝位置強度標準	40kg 以上	50kg 以上

(圖A)

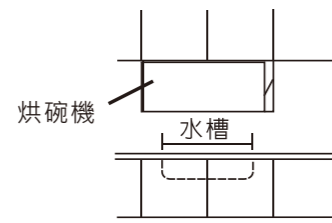

水槽圖

(圖B)

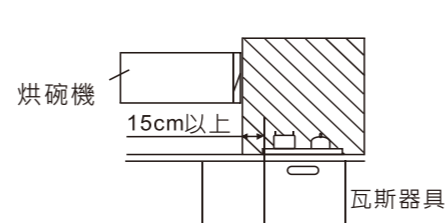

(圖C)

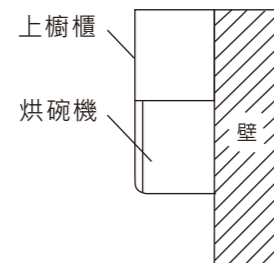

2

3 配線工程：

3-1 電氣配線：

- 建議請領有合格執照之水電承裝業者施工。
- 將電源插座安裝靠近機器1.2公尺以內之位置。
- 電源打開時將會有5安培的電流通過，所以在配線時須注意其電線線徑大小。

3-2 接地配線工程：

- 當電源插座附有接地端子時。
- 使用接地棒。(如圖D)
- 機器安裝在有水氣和濕氣多的地方，以機器本體為基準，依照規定施工方式進行接地工程。另外請在有水氣的地方安裝漏電斷電器。

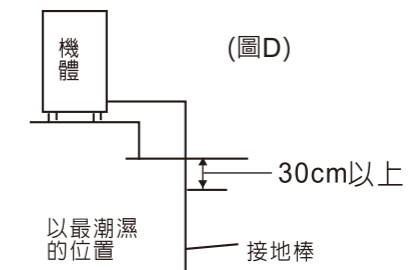

3-3 接地工程須注意以下事項：

- 不可將接地線連接於瓦斯管、電話線及避雷針的接地迴路上；或者連接於漏電斷電器及其他電氣製品的接地迴路。

3



三、安裝說明

1 壁掛式安裝方法：(※此安裝配件需另選購)

1-1 在牆壁上適當位置，依安裝施工圖指示，圓孔留下記號，並鑽4個
Ø1/4孔 (如圖E)。

1-2 取塑膠栓及自攻螺絲，將吊鐵固定板鎖固於牆上。

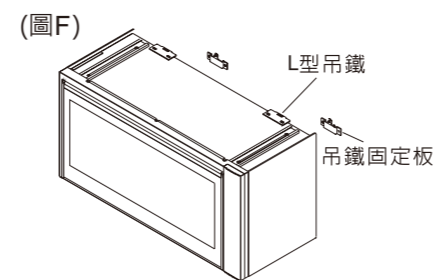
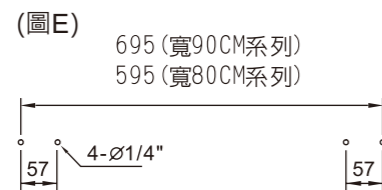

2 頂掛式安裝方法：

* 安裝前請先確認櫥櫃材質，若不是實心，請勿安裝其上。

2-1 將安裝施工圖由下往上貼於櫥櫃下，對準櫥櫃之前緣，依圖上指示之圓孔做下記號並鑽6個圓孔 (如圖G)。

2-2 取4支M5之螺絲套入華司後，鎖入

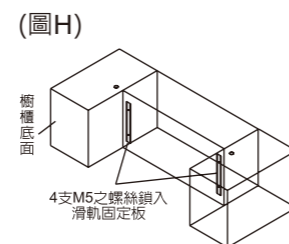
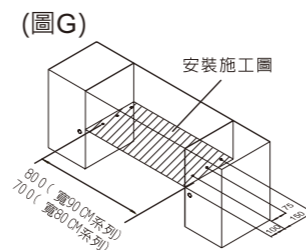

4

2-3 將烘碗機對準滑軌固定板，並往內推至與櫥櫃面齊後，再將螺絲鎖緊。

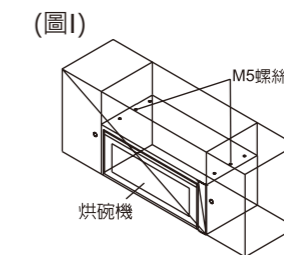

2-4 最後，再取2支M5之螺絲套入華司後，由櫥櫃上方鎖入滑軌固定板內即完成 (如圖I)。

3 紙巾架的安裝

請將紙巾架依所示位置安裝好，並以螺絲鎖緊於本體上。

4

碗盤架的安裝

將置筷盒、碗架等附件依規定安裝。

5

啟動確認

5



四、使用說明

1 開關門的方法：

此烘碗機門為上掀式，開啟時先將手放置於門把手處，向上掀開至完全水平後再向內推入。關閉時請先拉出至完全水平後再向下慢慢關閉。(如圖J)

* 注意：在關閉時請在門完全拉出後再向下關上，否則極易造成故障。(如圖K)

(圖J)

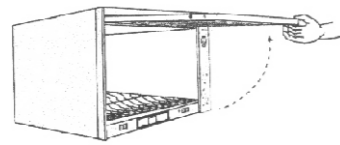

(圖K)

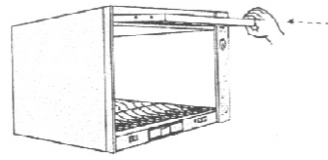

2 收藏餐具的方法：

餐具清洗完畢之後，請確實將水分瀝乾，並且將碗盤照順序放置妥當。

3 按鍵功能操作說明：

3-1 "開 / 關, " 鍵：

控制機器殺菌/烘乾之開與關，並可選擇烘乾時間，操作順序為開→

60分鐘→45分鐘→30分鐘→關。

3-2 "照明, " 鍵：

控制燈亮與熄。

3-3 臭氧殺菌燈 (此功能之有無，依實際機型為準)

臭氧啟動時，燈號會閃爍。

6

五. 注意事項

- ※ 請勿在烘碗機下方使用加熱器具 (如石油氣、電爐等)，而機體內熱風出口亦不得堵塞或者沾到水，否則極易造成機器故障或烘乾不良等情形。
- ※ 當機器進行殺菌或烘乾作業時，請勿將門打開，若有必要，請關機靜待10分鐘後再打開門。
- ※ 耐熱度欠佳之塑膠類餐具以及厚度不均的玻璃杯最好不要放入烘乾 (極易導致餐具發生變形、變質)。
- ※ 放置碗盤時，碗盤之間最好排列整齊，由小至大的方向排列碗盤，碗盤才容易烘乾。
- ※ 請徹底的清除碗盤上的菜渣及油污，若餐具沒有清除乾淨，仍留有油污就放入烘碗機內，會使得機內有異味產生，無論任何餐具一定要清洗乾淨，才可放入機內。
- ※ 請勿把超過30公斤以上之重物放入烘碗機中，以免造成櫥櫃崩塌的危險。
- ※ 本烘碗機除用來烘乾碗盤之外，並不設計用來作為其他烘乾之用途。
- ※ 長期不使用烘碗機時，請拔去電源線。

六. 日常檢查與保養

- 1 禁止使用含有甲苯、酒精、強酸鹼等成份之清潔劑，否則極易傷及機體表面烤漆，而影響整體之美觀性。正確之清洗方式為使用中性的清潔劑來清洗。
- 2 本機門板為壓克力材質，當沾有油污時應使用中性清潔劑來清洗擦乾。

7



七. 異常狀況處理方法

- 1 使用中發現異常狀況時，請關閉電源並就近洽請莊頭北分公司
- 2 服務站或經銷商至府上處理。

狀況	原因	處理方法
無電源	停電、插頭沒插	檢查電源或插頭
	機器故障 (保險絲燒毀)	洽服務人員
	電源線損壞	電源線損壞時，必須由製造廠或其服務處或具有類似資格的人員更換，以避免危險
無法烘乾 / 殺菌	碗盤太多、太濕	烘乾時間加長或重覆烘乾
	電熱器故障 (沒有熱風)	洽服務人員
	臭氧產生器故障	
	紫外線燈管故障	
啟動器故障		
時間無法設定	按鍵開關故障	洽服務人員
	微電腦故障	洽服務人員
	烘碗機內部不潔	使用抹布擦拭，清潔內部
有異味	電路異常	關掉電源速洽服務人員
	集水盤內水已滿	將水倒掉
內部積水	排水口堵塞	清潔排水口
滴水	集水盤內水已滿	將水倒掉
噪音大	風扇馬達不良	洽服務人員

八. 性能規格表



莊頭北 產品服務保證書

製造號碼	
品名型號	
顧客姓名	
地 址	
安裝日期	
經 銷 商 簽 章	

感謝您選購本公司產品，保證內容如下：

1. 為確保您的權益，請詳細填寫購買日期及資料，並請經銷商或安裝人員簽章 (或至莊頭北網站 www.topax.com.tw 登錄)。本保證書需加蓋本公司印鑑後，始生效力。若購買日期擅自塗改者無效。(如無法確定保證日期以出廠日期往後6個月為保證日期開始)
2. 保證期限內如因不可抗拒之天災，人為使用錯誤，自行拼裝、改裝、蟲害或異常使用等因素，致使機件損壞或故障，則酌收材料成本費用。
3. 自購買日起一年內，在正常使用情況下，發生故障，憑本保證書得享有一年之免費服務。(消耗品不包含在內，例如燈管)
4. 逾保證期後，如有故障或更換零件，本公司照常服務酌收費用。
5. 服務人員至府上服務時，請出示保證書，若遺失時不予補發，請妥善保

莊 頭 北

謝謝您的惠顧

